

Pregătire pentru utilizare

NOKIA
Nseries

Nokia N82
Ediția 1 RO

Model: N82-1

Taste și elemente componente (față)



Număr model: Nokia N82-1.

Denumit în cele ce urmează Nokia N82.

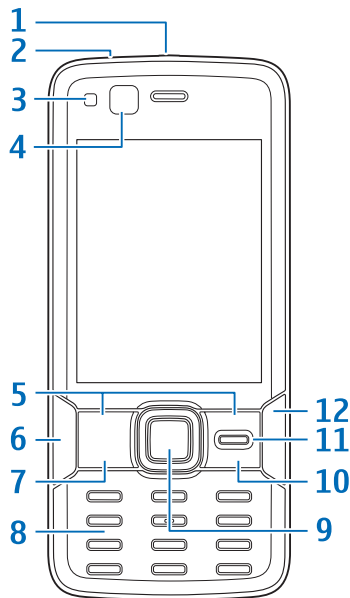
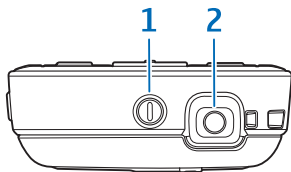
- 1 Tasta de pornire
- 2 Conector Nokia AV (3,5 mm) pentru căști, seturi cu cască și cabluri de ieșire TV
- 3 Senzorul de lumină
- 4 Aparat foto-video secundar cu rezoluție mai scăzută
- 5 Taste de selectare
 - ☛ **Indicație:** Pentru a bloca sau a debloca tastatura, apăsați tasta de selecție din stânga, apoi *.
- 6 Tasta de apelare
- 7 Tasta meniu
- 8 Tastatura numerică
- 9 Tasta de parcurgere
- 10 Tasta de ștergere C
- 11 Tasta multimedia
- 12 Tasta de terminare



Taste și părți componente (partea din spate și părțile laterale)

- 1 Difuzoare stereo cu efect de sunet tridimensional
- 2 Comutator de activare a aparatului foto-video cu capac de obiectiv
- 3 Tasta de apropiere/depărtare și volum
- 4 Bliț cu xenon
- 5 Aparat foto-video pentru fotografii cu rezoluție mare (până la 5 megapixeli) și înregistrări video
- 6 Tasta de vizualizare 
- 7 Tasta de captare în două etape  pentru autofocalizare, fotografiere și înregistrare video
- 8 Conector micro USB pentru conectarea la un PC compatibil
- 9 Locaș pentru cartela de memorie pentru cartelă microSD compatibilă
- 10 Conector pentru încărcător
- 11 Microfon

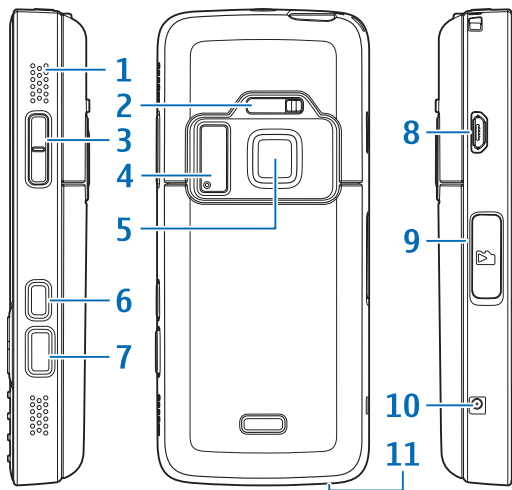

Introduceți cartela (U)SIM și acumulatorul

Cartela USIM este o versiune îmbunătățită a cartelei SIM și este acceptată de telefoanele mobile UMTS.

Nu lăsați cartelele SIM la îndemâna copiilor mici.

Înainte de a scoate acumulatorul, opriți întotdeauna aparatul și deconectați-l de la încărcător.

- 1 Cu partea din spate întoarsă către Dvs., apăsați și mențineți apăsat butonul de deblocare, glisați capacul și ridicați-l.

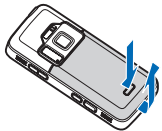

- 2 Pentru a elibera suportul cartelei SIM, glisați suportul către dreapta și ridicați-l.

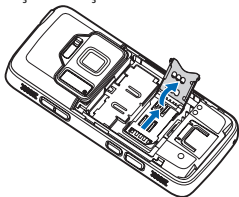

- 3 Introduceți cartela SIM în suport. Așezați cartela cu colțul țesit în dreptul colțului țesit al suportului,

cu contactele de pe cartelă în jos. Glisați suportul spre stânga, înapoi în locaș, pentru a-l bloca.

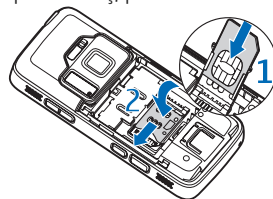

- 4 Introduceți acumulatorul.

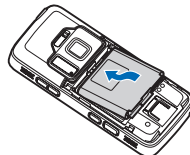

- 5 Țineți capacul astfel încât dispozitivele de blocare să fie îndreptate spre locașurile corespunzătoare și glisați capacul la locul său.

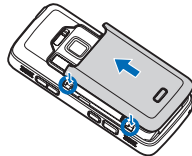

Pornirea aparatului

- 1 Apăsați și mențineți apăsată tasta de pornire.
- 2 Dacă aparatul solicită un cod PIN sau un cod de blocare, introduceți-l și apăsați tasta de selectare din stânga. Codul de blocare setat în fabrică este **12345**.

Aparatul Dvs. dispune de antene interne.



Observație: Ca și în cazul oricărui aparat de emisie radio, nu atingeți în mod inutil antena în timpul utilizării acesteia. De exemplu, nu atingeți antena telefonului mobil în timpul unei convorbiri telefonice. Contactul cu antena care emite sau primește semnale afectează calitatea convorbirii și poate provoca funcționarea aparatului la un nivel de consum mai ridicat decât este necesar în mod normal și poate reduce durata de viață a acumulatorului.

- 1 Antena celulară
- 2 Antenă pentru tehnologia Bluetooth/rețea LAN fără fir
- 3 Receptorul GPS

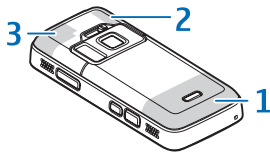

Încărcarea acumulatorului

- 1 Conectați un încărcător compatibil la o priză de alimentare.
 - 2 Conectați cablul de alimentare la aparat. Dacă acumulatorul este complet descărcat, ar putea dura câteva minute până când va fi afișat indicatorul de încărcare.
 - 3 Când acumulatorul este încărcat complet, indicatorul de încărcare se oprește. Deconectați încărcătorul de la aparat și apoi de la priza de alimentare.
-  **Indicație:** Deconectați încărcătorul de la priza din perete atunci când nu îl utilizați. Un încărcător conectat la priză consumă curent chiar dacă nu este conectat la aparat.

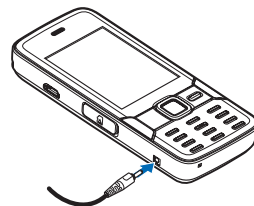

Cartelă de memorie

Utilizați numai cartele microSD compatibile omologate de Nokia pentru a fi folosite cu acest aparat.

Nokia utilizează standarde industriale aprobate pentru cartele de memorie, dar este posibil ca anumite mărci să nu fie perfect compatibile cu acest aparat. Cartelele incompatibile pot provoca defecțiuni ale cartelei și aparatului, afectând și datele stocate pe aceasta.

Nu lăsați cartelele de memorie la îndemâna copiilor mici.



Introducerea cartelei de memorie

Este posibil ca în aparat să fi fost introdusă deja o cartelă de memorie. Dacă nu este cazul, procedați astfel:

- 1 Poziționați degetul în adâncitura din partea inferioară a capacului locașului cartelei de memorie și deschideți capacul. Trageți capacul către stânga pentru a descoperi balamaua, apoi răsuciți-l într-o parte.

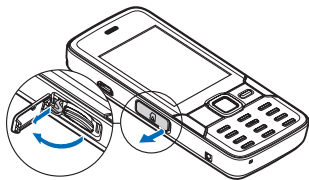

- 2 Introduceți o cartelă de memorie compatibilă în locaș. Asigurați-vă că zona cu contacte de pe cartelă este orientată în sus și spre locaș.
- 3 Împingeți cartela înăuntru. Când cartela se blochează în locașul său, veți auzi un clic.
- 4 Împingeți balamaua înăuntru și închideți capacul. Verificați dacă s-a închis corespunzător.

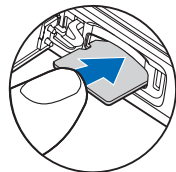
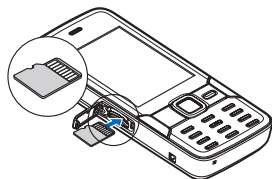

Scoaterea cartelei de memorie

-  **Important:** Nu scoateți cartela de memorie în timpul unei operații de accesare a acestei cartele. Scoaterea unei cartele în timpul unei operații de accesare a acesteia poate deteriora atât cartela de memorie și/sau aparatul, cât și datele stocate pe cartela respectivă.

Pentru a scoate cartela de memorie, procedați astfel:

- 1 Înainte de a scoate cartela, apăsați tasta de pornire, apoi selectați Scoatere cart. mem.. Toate aplicațiile vor fi închise.

- 2 Când se afișează Scoaterea cartelei de memorie va închide toate aplicațiile deschise. Scoateți cartela?, selectați Da.
- 3 Când se afișează Scoateți cartela de memorie și apăsați „OK”, deschideți ușa locașului cartelei de memorie.
- 4 Apăsați pe cartela de memorie pentru a o elibera din locaș.
- 5 Scoateți cartela de memorie. Dacă aparatul este pornit, selectați OK.

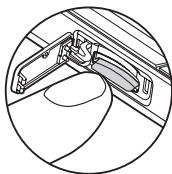

Aparat foto-video

Pentru a activa aparatul foto-video principal, deschideți capacul obiectivului prin intermediul comutatorului de activare a aparatului sau apăsați  și selectați Aplicații > Foto-Video, apoi deschideți capacul obiectivului. Pentru a închide aparatul foto-video principal, închideți capacul obiectivului.

 **Indicație:** Pentru a activa aparatul foto-video principal când capacul obiectivului este deja deschis, apăsați și mențineți apăsată tasta de capturare.

Când faceți o fotografie, procedați astfel:

- 1 Dacă aparatul foto-video este în mod video, selectați modul imagine din bara de instrumente activă.
- 2 Pentru a bloca focalizarea pe un obiect, apăsați tasta de capturare până la jumătatea cursei (numai pentru aparatul foto-video principal; nu se poate utiliza în modurile peisaj și sport). Indicatorul verde de focalizare blocată apare pe afișaj. Dacă focalizarea nu a fost blocată, se afișează indicatorul roșu de focalizare.
- 3 Pentru a face o fotografie, apăsați tasta de capturare.

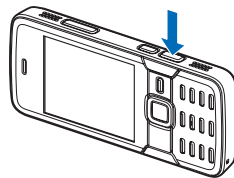

Pentru a apropia sau depărta imaginea, utilizați tasta zoom a aparatului.





O scenă vă ajută să găsiți setările de culoare și de expunere corespunzătoare mediului actual. Pentru a schimba scena, în bara de instrumente activă, selectați **Moduri scenă** și scena.

Pentru a expedia o fotografie sau un videoclip prin mesaj multimedia, e-mail sau prin alte metode de conectare, apăsați tasta de apelare sau selectați **Expediere**  în bara de instrumente activă (serviciu de rețea).

Pentru a șterge o fotografie sau un videoclip înregistrat, selectați **Ștergere**  în bara de instrumente activă.

Bliț cu xenon

La utilizarea blițului păstrați distanța de siguranță. Nu utilizați blițul îndreptat asupra unor persoane sau animale aflate aproape de aparat. Nu acoperiți blițul când faceți o fotografie.

Aparatul foto-video este prevăzut cu un bliț cu xenon pentru condiții de lumină slabă. Modurile de bliț care se pot seta prin intermediul barei de instrumente active sunt: **Activat** , **Dezactivat** , **Automat**  sau **R. ochi roșii** . Blițul cu xenon nu este disponibil în:

- Scena sport
- Modul secvențial



- Aparatul foto-video din față
- Modul video

Nu se pot face fotografii până când blițul nu este complet încărcat, cu excepția cazului în care blițul este **Dezactivat**. În timpul încărcării blițului, pe ecran clipește indicatorul . Blițul se încarcă, de obicei, în câteva secunde.

Partajare online

Vă puteți partaja fotografiile și videoclipurile prin albume online, jurnale Web și alte servicii de partajare online compatibile de pe Web (serviciu de rețea). Aveți posibilitatea să încărcați conținut, să memorați mesaje neterminate ca schițe pentru a le continua ulterior și să vizualizați conținutul albumelor. Tipurile de conținut acceptate depind de furnizorul de servicii.

Înainte de a partaja fotografii și videoclipuri online, trebuie să vă abonați la serviciile unui furnizor de partajare online de fotografii și să vă creați un cont nou. Pentru detalii privind abonamentul la serviciu, contactați furnizorul.

Pentru a încărca ușor un fișier, apăsați  și selectați **Galerie > Imagini și video**, fișierul pe care doriți să-l încărcați și  în bara de instrumente activă.

Meniul multimedia

Prin intermediul meniului multimedia, aveți posibilitatea să vizionați conținutul multimedia cel mai frecvent utilizat, cum ar fi imaginile, videoclipurile, clipurile de muzică, marcajele Web preferate și locațiile memorate în aplicația Nokia Maps. De asemenea, puteți lansa jocurile preferate sau defini contactele favorite, puteți să le sunați sau să le trimiteți mesaje SMS.

Conținutul selectat se afișează în aplicația corespunzătoare.

Pentru a deschide sau a închide meniul multimedia, apăsați tasta multimedia. Pentru a naviga prin opțiunile meniului multimedia, utilizați tasta de parcurgere.



Poziționare (GPS)

Global Positioning System (GPS) este un sistem mondial de navigație radio, care se compune din 24 de sateliți și stațiile terestre care monitorizează funcționarea acestora. Aparatul dispune de un receptor GPS intern.

Precizia coordonatelor poate fi afectată de pozițiile nefavorabile ale sateliților. Disponibilitatea și calitatea semnalelor GPS poate fi afectată de poziția Dvs., de clădiri, obstacole naturale, precum și de condiții meteorologice. Pentru a permite recepția semnalelor GPS, receptorul GPS trebuie utilizat numai în exterior. Prima determinare durează câteva minute.

Receptorul GPS este amplasat în partea de sus a aparatului. În timpul utilizării înclinați aparatul la 45 de grade, fără obstacole între aparat și cer.



Aparatul Dvs. acceptă Assisted GPS (A-GPS) (serviciu de rețea). A-GPS se utilizează pentru a prelua date auxiliare printr-o conexiune de pachete de date, care asistă calculul

coordonatelor locului în care vă aflați atunci când aparatul recepționează semnale de la sateliți.

GPS nu trebuie utilizat pentru măsurători precise de amplasamente și nu trebuie să vă bazați niciodată numai pe datele de localizare primite de la un receptor GPS și de la rețelele radio celulare pentru poziționare și deplasare.

Hărți

Cu aplicația Hărți vă puteți vedea poziția curentă pe hartă, parcurge hărți ale diferitelor orașe și țări, căuta adrese și planifica trasee. Teritoriul cartografiat diferă în funcție de țară. Pentru a deschide aplicația Hărți, apăsați  și selectați Hărți.

Atunci când deschideți aplicația Hărți, aceasta evidențiază locul memorat pe parcursul ultimei sesiuni de utilizare.

Aproape toate operațiile de cartografie digitală au un anumit grad de imprecizie și de lipsuri. Nu vă bazați niciodată numai pe cartografia pe care o preluați pentru a fi utilizată cu acest aparat.

Preluarea hărților

Nokia Map Loader este un software pentru PC, pe care îl puteți utiliza pentru a prelua de pe Internet hărți ale diferitelor țări și a le instala pe aparat. Pentru a utiliza

aplicația Nokia Map Loader, trebuie să o instalați în prealabil pe un PC compatibil. Aplicația se poate prelua de pe Internet, de la adresa www.nokia.com/maps. Urmați instrucțiunile de pe ecran.

 **Indicație:** De asemenea, puteți prelua hărți prin intermediul unei conexiuni LAN fără fir.

Atunci când parcurgeți harta afișată pe ecran, de exemplu, pentru deplasarea la o altă țară, se preia automat o nouă hartă (cu condiția să fie disponibilă o conexiune Internet). Preluarea hărților poate duce la transmiterea unor volume mari de date prin rețeaua furnizorului de servicii. Contactați furnizorul Dvs. de servicii pentru informații referitoare la tarifele aferente transmisiei de date.

Volumul datelor transferate se poate aprecia prin intermediul contorului de date (KB) afișat pe ecran. Contorul afișează volumul traficului de rețea atunci când parcurgeți hărți, creați trasee sau căutați locații online.

Hărțile se memorează automat în memoria aparatului sau pe o cartelă de memorie compatibilă (dacă este introdusă).

Căutare

Pentru a vizualiza puncte de interes aflate în apropierea locului în care vă aflați sau a altor locații de pe hartă, selectați **Opțiuni > Căutare loc > În apropiere** și categoria. Pentru a căuta un punct de interes după nume, selectați **Opțiuni > Căutare loc > Căutare după cuv. cheie** sau începeți să scrieți primele litere ale numelui, apoi selectați **Căutare**.

Pentru a căuta o locație după adresă, selectați **Opțiuni > Căutare loc > După adresă**.

Pentru a vizualiza rezultatele căutării pe hartă, apăsați tasta de parcurgere, apoi selectați **Afișează pe hartă**. Pentru a reveni la lista de rezultate, selectați **Înapoi**.



Asistență

Ajutor

Funcția de ajutor furnizează instrucțiuni când utilizați aparatul. Pentru a o accesa dintr-o aplicație, selectați **Opțiuni > Ajutor**.

Ghidul utilizatorului

Pentru alte informații importante despre aparatul Dvs., consultați ghidul utilizatorului.

Internet

Consultați www.nseries.com/support sau site-ul Web local Nokia pentru cele mai recente ghiduri, informații suplimentare, preluări și servicii legate de produsul Nokia.

 **Indicație:** Paginile de asistență se pot accesa și prin intermediul browserului Web de pe aparat.

© 2007 Nokia. Toate drepturile rezervate.

Nokia, Nokia Connecting People, Nseries și N82 sunt mărci comerciale sau mărci înregistrate ale corporației Nokia. Alte nume de produse și de firme menționate aici pot fi nume comerciale sau mărci comerciale aparținând proprietarilor respectivi.

Este interzisă reproducerea, transferul, distribuirea și stocarea unor părți sau a întregului conținut al acestui material fără permisiunea prealabilă a firmei Nokia.